

## CZ NOVO DIGY – ČÍSELNÁ KLÁVESNICE S BEZDRÁTOVÝM VÝSTUPEM

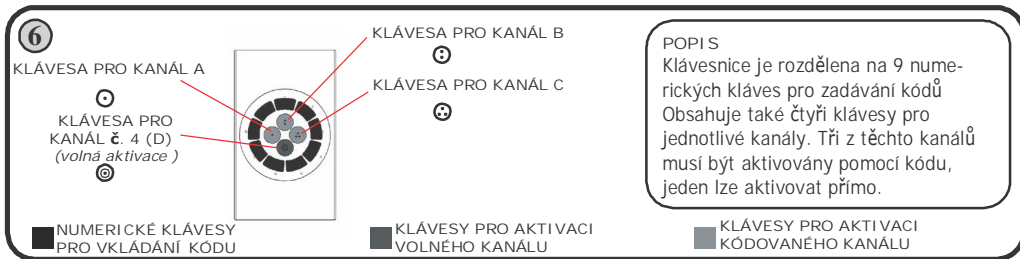

**POPS**  
 Klávesnice je rozdělena na 9 numerických kláves pro zadávání kódů. Obsahuje také čtyři klávesy pro jednotlivé kanály. Tři z těchto kanálů musí být aktivovány pomocí kódu, jeden lze aktivovat přímo.

### 1 – VŠEOBECNÝ POPIS

Klávesnice NOVO-DIGY je rádiové zařízení s provozní frekvencí 433.920MHz napájené dvěma AAA bateriemi. Jedná se o třikanalový přístroj s ochranou pomocí číselné kombinace. Čtvrtý kanál je možné aktivovat bez zadání kódu (viz obr.6). Pro funkci a kódování signálu je nezbytný přijímač King-gates.

### 2 – UPEVNĚNÍ KLÁVESNICE

**Před upevněním klávesnice se doporučuje provést nejprve proceduru uložení kódu do požadovaného přijímače (viz sekce 8 a 10).**

- Rozeberte klávesnici dle obr.5
- Vložte baterie (viz obr. 5/D)
- Podstavec klávesnice přišroubujte na stěnu (obr.3/B a 4)
- Smontujte klávesnici a ujistěte se, že je těsnění podstavce správně uloženo (viz obr.5/C)

### 3 – ZVUKOVÉ SIGNÁLY

- STAND-BY (pohotovostní režim): Po 10 sekundách nečinnosti vydá klávesnice dlouhé pípnutí a přejde do režimu standby.
- Při každém stisku klávesy vydá klávesnice krátké pípnutí.
- Pokud je slabá baterie, vydá klávesnice tři pípnutí.
- Po zadání správného kódu a volbě odpovídajícího kanálu vydá klávesnice dlouhé pípnutí.
- Pokud zadáte nesprávný kód, vydá klávesnice chybový signál.

### 4 – VÝMĚNA BATERIÍ

Pro výměnu baterií je nutné klávesnici otevřít a vyjmout držák baterií (obr.5/D) ve spodní části desky tiskových spojů. Vložte dvě baterie typu AAA.

### 5 – OVLÁDÁNÍ KLÁVESNICE

Pokud chcete využívat kanály A, B nebo C (zabezpečené číselnou kombinací), musíte provést programování podle sekce 7 a 8. Pro použití kanálu č. 4 (D) - pro nějž není nutná číselná kombinace - proveďte proceduru programování podle odstavce 10.

### 6 – MODIFIKACE HLAVNÍHO PROGRAMOVACÍHO HESLA

Pro povolení programování kanálů A, B a C je nutné heslo (sekce 7). Doporučujeme provést jeho nastavení a předání osobě, která bude mít zařízení ve správě (viz formulář na konci tohoto návodu, kde je též popsána výměna baterií).

**🔑 Defaultní heslo je 1111. Při horizontální montáži a nalepené nálepce (obr.2/A) je toto heslo 3333.**

**🔑 Heslo se musí skládat ze 3 až 8 číselných znaků.**

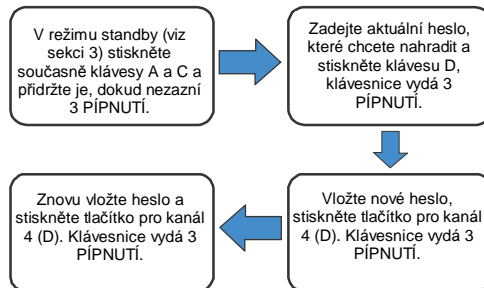

### 7 – VYTVOŘENÍ A MODIFIKACE NUMERICKÝCH KOMBINACÍ PRO KANÁL A, B NEBO C

Touto procedurou je možné vytvořit nebo změnit numerickou kombinaci, pro spuštění kanálu A, B nebo C. Není při ní nutné mít klávesnici v blízkosti přijímače. Pokud vytvoříte (ne změňte) numerickou kombinaci poprvé, musíte také provést proceduru podle odstavce 8, aby bylo možné systém ovládat.

**🔑 Numerické kombinace se tvoří třemi až pěti číslicemi.**

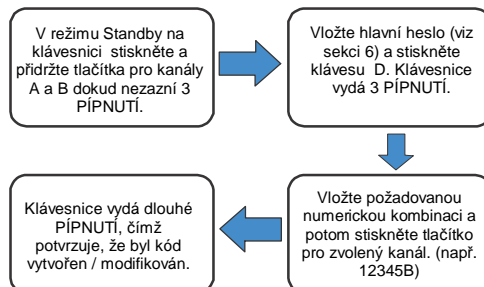

**🔑 Pokud jste již měli ke zvolenému kanálu přiřazen kód, bude tento kód nahrazen.**

**🔑 Pokud zapomenete číselnou kombinaci kódu pro některý kanál, opakujte tuto proceduru a vytvořte tak kombinaci novou.**

### 8 – VLOŽENÍ NUMERICKÉ KOMBINACE DO ŘÍDÍCÍ JEDNOTKY / PŘIJÍMAČE

**🔑 Před montáží klávesnice se doporučuje provést uložení kódu, aby bylo možné snadněji ověřit její funkci v blízkosti přijímače.**

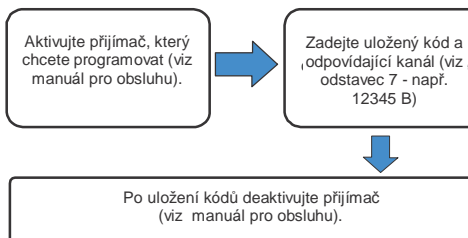

### 9 – ZRUŠENÍ NUMERICKÉ KOMBINACE, KTERÁ PŘÍSLUŠÍ URČITÉMU KANÁLU

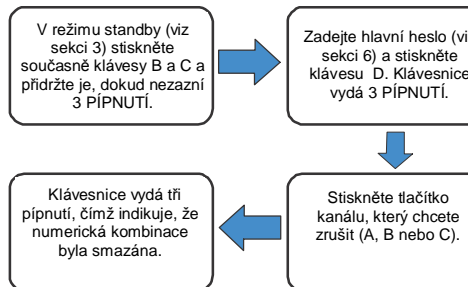

### 10 – ULOŽENÍ KÓDU PRO KANÁL Č. 4 (D)

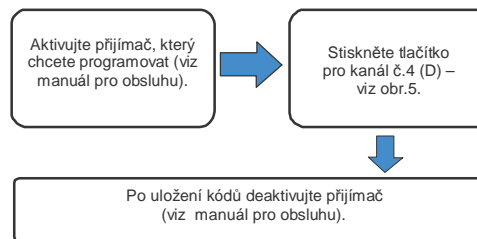

### 11 – POUŽITÍ KLÁVESNICE

Jakmile máte naprogramován kanál a k němu příslušný kód pro aktivaci, zadejte tento kód a potom kanál (např. 12345B). Pokud chcete aktivovat přijímač kanálem 4 (D), stisknete pouze tlačítko D (není nutné zadávat žádný kód).

### 12 – VYMAZÁNÍ VŠECH KÓDŮ

Pro smazání uložených všech kódů musíte resetovat paměť přijímače. (viz odpovídající manuál).

Niže podepsaný právní zástupce společnosti Antonioli Mario & C sas Mario Antonioli prohlašuje, že výrobek Novo-digy vyhovuje požadavkům nařízení R&TTE.

Právní zástupce  
Antonioli Mario

*Antonioli Mario*

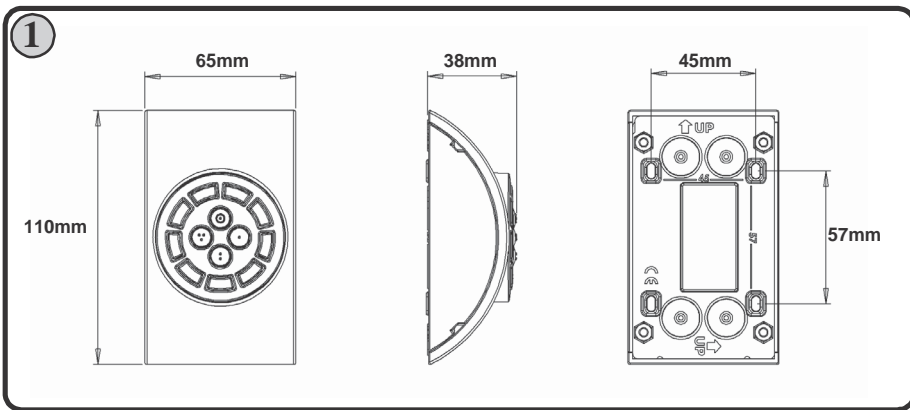

**HESLA BEZDRÁTOVÉ KLÁVESNICE  
HLAVNÍ PROGRAMOVACÍ**

**HESLO** .....

**KANÁL č. 1** .....

**KOMBINACE** .....

**KANÁL č. 2** .....

**KOMBINACE** .....

**KANÁL č. 3** .....

**KOMBINACE** .....

**CZ**

