

- Centrale monofase per motori 230 Vac
- Per tapparelle, tende e serrande
- Con radio ricevitore 433Mhz a Bordo
- Versione normale o Uomo Presente o con gestione ANemometro

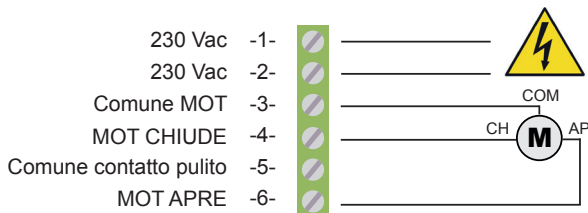

# START-S101

Versione Radio Integrata

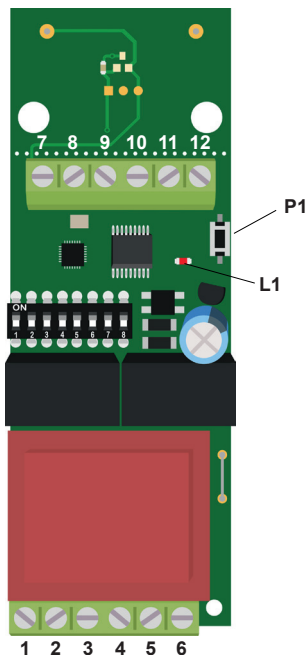

**!** La centralina è studiata per collegare motori con finecorsa meccanici a bordo.

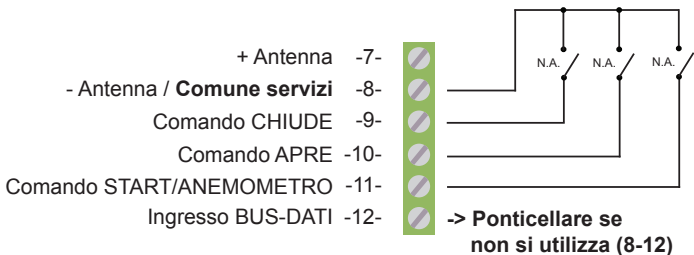

## Installazione con MOTORE di tensione diversa a 230V

E' possibile installare sull'impianto motori alimentati con tensione diversa a 230 Vac. **Occorre tagliare il ponticello CP e seguire i collegamenti qui riportati!!!!** *Nell'esempio viene presentato il collegamento di un motore 24V.*

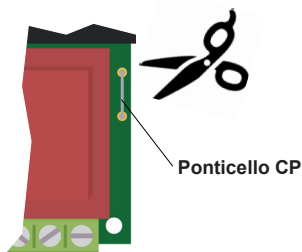

## Premessa

Questo manuale fornisce tutte le informazioni specifiche necessarie alla conoscenza ed al corretto utilizzo dell'apparecchiatura in Vostro possesso.

Esso deve essere letto attentamente all'atto dell'acquisto dello strumento e consultato ogni volta che sorgano dubbi circa l'utilizzo o ci si accinga ad effettuare interventi di manutenzione.

Il produttore si riserva il diritto di apportare eventuali modifiche al prodotto senza preavviso.

## Misure di tutela dell'ambiente

La direttiva europea 2002/96/EC richiede che le apparecchiature contrassegnate con questo simbolo sul prodotto e/o sull'imballaggio non siano smaltite insieme ai rifiuti urbani non differenziati. Il simbolo indica che questo prodotto non deve essere smaltito insieme ai normali rifiuti domestici.



È responsabilità del proprietario smaltire sia questi prodotti sia le altre apparecchiature elettriche ed elettroniche mediante le specifiche strutture di raccolta indicate dal governo o dagli enti pubblici locali. Il corretto smaltimento ed il riciclaggio aiuteranno a prevenire conseguenze potenzialmente negative per l'ambiente e per la salute dell'essere umano. Per ricevere informazioni più dettagliate circa lo smaltimento delle vecchie apparecchiature in Vostro possesso, Vi invitiamo a contattare gli enti pubblici di competenza, il servizio di smaltimento rifiuti o il negozio nel quale avete acquistato il prodotto.

## Simbologia ed avvertenza



### Pericolo Generico

Si identifica un'avvertenza di sicurezza la cui inosservanza può provocare danni materiali!



### Apparecchiatura sotto tensione

Installazione solo da parte di personale qualificato.









### Leggere attentamente il manuale







Leggere attentamente questo manuale prima di utilizzare il prodotto e conservare il manuale per futuro riferimento.

## Indice capitoli

Par.	Descrizione	Pag.
<b>1</b>	<b>Descrizione collegamenti elettrici</b>	<b>3</b>
<b>2</b>	<b>Logiche di funzionamento</b>	
2.1	Impostazione modalità di funzionamento	
2.2	Tipologie e modi di funzionamento	<b>5</b>
<b>3</b>	<b>Installazione anemometro</b>	<b>6</b>
3.1	Installazione Avanzata: Anemometro Centralizzato	
3.2	Installazione standard: 1 anemometro ogni centrale	
3.3	Impostazione Soglia / Sensibilità	<b>7</b>
<b>4</b>	<b>Schemi e simboli d'aiuto</b>	
<b>5</b>	<b>Gestione TELECOMANDI</b>	<b>8</b>
5.1	CANCELLAZIONE completa della MEMORIA	
5.2	Attivazione della GESTIONE dei CODICI	
5.3	APPRENDIMENTO del telecomando	<b>9</b>
<b>6</b>	<b>Programmazione</b>	<b>10</b>
6.1	Programmazione tempi di funzionamento	
6.2	Reset Impostazioni di fabbrica	
<b>7</b>	<b>Collegamento al BUS-DATI in modalità NORMALE</b>	<b>11</b>
7.1	Esempio di utilizzo con modulo BUS-L2	
<b>8</b>	<b>Dichiarazione CE di conformità</b>	<b>12</b>

## 1 Descrizione collegamenti elettrici

230 Vac	1		Alimentazione elettrica 230 Vac 50 Hz
230 Vac	2		Alimentazione elettrica 230 Vac 50 Hz
MOT comune	3		Uscita per collegamento motore polo COMUNE
MOT chiude	4		Uscita per collegamento motore polo CHIUDE
Comune contatto pulito	5		Tagliare ponticello CP in caso di alimentazione del motore, diversa dalla tensione di rete.
MOT apre	6		Uscita per collegamento motore polo APRE





+ Antenna	7		Polo positivo dell'antenna: +
- Antenna / <b>Com servizi</b>	8		Polo negativo dell'antenna: - (calza) / <b>Comune ingressi</b>
CHIUDE	9		Ingresso comando CHIUDE (Logica DIP 7-> Par. 2.2)
APRE	10		Ingresso comando APRE (Logica DIP 7-> Par. 2.2)
START / ANEMOMETRO	11		Ingresso comando START (apre-stop-chiude-stop-apre-etc.)oppure ANEMOMETRO
BUS	12		Porta Bus-dati. <b>(Ponticellare se non si utilizza!!)</b>

## 2 Logiche di funzionamento









La centrale dispone di 3 modalità di funzionamento, le cui differenze sono riportate a Pag. 5. Ricordiamo che di default la START-S101 è impostata in modalità NORMALE, e che quindi se questa fosse la modalità scelta, non occorrerà eseguire nessuna operazione di selezione. Mentre nel caso si scelga una modalità diversa, allora occorrerà seguire le procedure qui riportate.

### 2.2 Impostazione modalità di funzionamento







#### Attivazione Modalità NORMALE

1		Togliere alimentazione alla scheda
2	 230 Vac	Alimentare la scheda - 230 Vac
3	 LED L1 fisso	Il LED L1 rimane acceso fisso. Entro 5 secondi:
4	 P1	Premere e rilasciare il pulsante <b>P1</b>
5	 LED L1 1 lampeggio	Il LED L1 emette un lampeggio, poi torna acceso fisso Modalità <b>NORMALE</b> attivata.
6		Attendere che il LED L1 torni al normale lampeggio.

## Attivazione Modalità ANEMOMETRO

1		Togliere alimentazione alla scheda
2	 230 Vac	Alimentare la scheda - 230 Vac
3	 LED L1 fisso	Il <b>LED L1</b> rimane acceso fisso. Entro 5 secondi:
4	 P1	Premere e rilasciare il pulsante <b>P1</b>
5	 LED L1 1 lampeggio	Il <b>LED L1</b> emette un lampeggio, poi torna acceso fisso:
6	 P1	Entro 5 secondi premere e rilasciare il pulsante <b>P1</b>
7	 LED L1 2 lampeggi	Il <b>LED L1</b> emette 2 lampeggi, poi torna acceso fisso:
8	 P1	Entro 5 secondi premere e rilasciare il pulsante <b>P1</b>
9	 LED L1 3 lampeggi	Il <b>LED L1</b> emette 3 lampeggi, poi torna acceso fisso Modalità <b>ANEMOMETRO</b> attivata.
10		Attendere che il <b>LED L1</b> torni al normale lampeggio.

## Attivazione Modalità UOMO PRESENTE





1		Togliere alimentazione alla scheda
2	 230 Vac	Alimentare la scheda - 230 Vac
3	 LED L1 fisso	Il <b>LED L1</b> rimane acceso fisso. Entro 5 secondi:
4	 P1	Premere e rilasciare il pulsante <b>P1</b>
5	 LED L1 1 lampeggio	Il <b>LED L1</b> emette un lampeggio, poi torna acceso fisso:
6	 P1	Entro 5 secondi premere e rilasciare il pulsante <b>P1</b>
7	 LED L1 2 lampeggi	Il <b>LED L1</b> emette 2 lampeggi, poi torna acceso fisso Modalità <b>UOMO PRESENTE</b> attivata.
8		Attendere che il <b>LED L1</b> torni al normale lampeggio.

## 2.2 Tipologie e modi di funzionamento

Di seguito sono riportate tutte le situazioni di funzionamento divise per modalità:

### • Modalità NORMALE

I comandi di apertura e chiusura dati con pulsante o radiocomando seguono la logica impostata dal DIP 7; mentre la richiusura automatica è attivabile tramite DIP 8

	1-2-3-4-5-6	<b>ID BUS</b>	Impostazione codice ID BUS
	7-ON	<b>Logica Comando</b>	Comando APRE (mors. 10): apre-stop-apre-etc. Comando CHIUDE (mors. 9): chiude-stop-chiude-etc.
		<b>Logica Radiocomando</b>	1° canale: apre-stop-apre-etc. 2° canale: chiude-stop-chiude-etc.
	7-OFF	<b>Logica Comando</b>	Comando APRE (mors. 10): apre Comando CHIUDE (mors. 9): chiude
		<b>Logica Radiocomando</b>	1° canale: apre 2° canale: chiude
	8-ON	<b>Richiusura Automatica</b>	Viene attivata la chiusura automatica

### • Modalità UOMO PRESENTE

APRE: tenere attivato 1° comando, CHIUDE: tenere attivato 2° comando, sia tramite radiocomando che tramite pulsanti. Ogni comando sarà trasmesso fino a quando tasto o pulsante sarà fisicamente rilasciato.

### • Modalità ANEMOMETRO

Utilizzare questa modalità se l'impianto è dotato di anemometro per il controllo del vento, per la protezione di tende.

	1-2-3-4-5	<b>ID Anemometro</b>	Impostazione codice ID ANEMOMETRO <i>Tenere tutti in OFF se ogni centrale ha il suo anemometro</i>
	6-ON	<b>Funzionamento MASTER/SLAVE</b>	Impostare in ON solo se diverse centrali START-S101, sono collegate via BUS ad un unico anemometro.
	7-ON	<b>Logica Comando</b>	Comando APRE (mors. 10): apre-stop-apre-etc... Comando CHIUDE (mors. 9): chiude-stop-chiude-etc...
		<b>Logica Radiocomando</b>	1° canale: apre-stop-apre-etc... 2° canale: chiude-stop-chiude-etc...
	7-OFF	<b>Logica Comando</b>	Comando APRE (mors. 10): apre Comando CHIUDE (mors. 9): chiude
		<b>Logica Radiocomando</b>	1° canale: apre 2° canale: chiude
	8-ON	<b>Impostazione Soglia di Vento</b>	E' possibile impostare la soglia di vento oltre la quale l'anemometro comanderà la chiusura delle tende e ne vieterà l'apertura.

### 3 Installazione anemometro

Esistono 2 modalità per collegare l'anemometro alla centrale, vediamo di seguito:

#### 3.1 Installazione Avanzata: Anemometro Centralizzato via BUS

La centrale START-S101 consente di installare un gruppo di tende, montando solamente su una di queste l'anemometro, vedi schema riportato. L'anemometro comunicherà via radio, a tutte le centrali con DIP da 1 a 5 uguali, il superamento o meno della soglia di vento impostata. Per prima cosa eseguire questi 3 semplici passaggi:

1. Settare le diverse centrali sulla modalità di funzionamento ANEMOMETRO
2. Impostare un codice uguale per tutti sui DIP da 1 a 5 (non tutti in OFF!).
3. Sulla centrale a cui è collegato l'anemometro impostare DIP 6 in ON, mentre nelle altre lasciare DIP 6 in OFF.

#### Funzionamento

- La centrale MASTER (DIP 6 ON) in condizioni di vento sotto soglia, invierà ad intervalli regolari un segnale radio che darà alle centrali SLAVE (DIP 6 OFF) il permesso per l'apertura della tenda. Se il vento dovesse superare la soglia impostata, la centrale MASTER cesserà l'invio del segnale, e le centrali SLAVE dopo un minuto circa azioneranno la chiusura delle tende, nel caso siano aperte. Il tempo di blocco dei comandi dura circa 3 minuti da quando il vento rimane sotto soglia. Se il led rimane acceso fisso, esso indica che la centrale è in blocco.

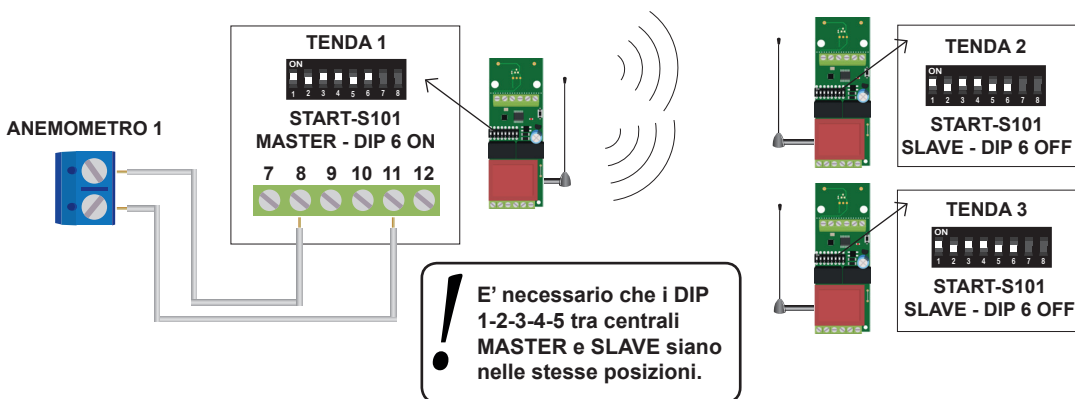

#### 3.2 Installazione standard: 1 anemometro ogni centrale

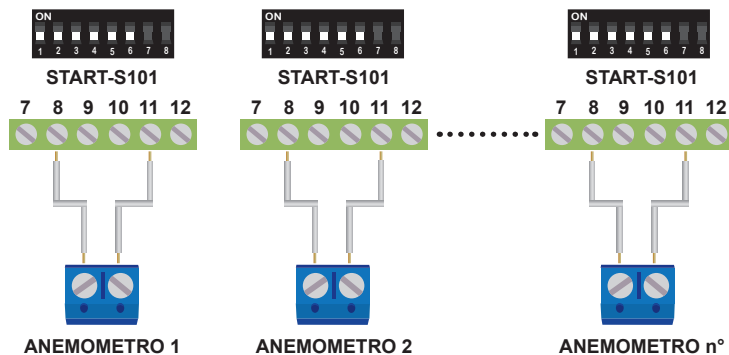



In questo metodo di installazione ogni centrale, deve essere collegata ad un anemometro, che controllerà che non venga superata la soglia di vento impostata.

**! In questa configurazione è necessario che i DIP 1-2-3-4-5-6, delle diverse centrali installate, siano tutti in posizione di OFF**

### 3.3 Impostazione Soglia / Sensibilità

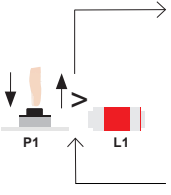
Nel caso si stia utilizzando la centrale in modalità ANEMOMETRO allora è possibile impostare la soglia di vento oltre la quale l'anemometro non darà il permesso di apertura e comanderà la chiusura delle tende. La centrale dispone di 4 diverse soglie di vento. Per impostare la soglia, adatta al tipo di impianto, basta eseguire questi semplici passaggi:

	<p>Assicurarsi che l'interruttore 8 del DIP sia in posizione di <b>ON</b> L'automazione è in posizione di <b>CHIUSO</b></p>								
	<table border="1"> <tr> <td>1 lampeggio</td> <td>Soglia bassa (Vento debole)</td> </tr> <tr> <td>2 lampeggi</td> <td>Soglia normale (Vento medio)</td> </tr> <tr> <td>3 lampeggi</td> <td>Soglia alta (Vento medio-forte)</td> </tr> <tr> <td>4 lampeggi</td> <td>Soglia molto alta (Vento forte)</td> </tr> </table>	1 lampeggio	Soglia bassa (Vento debole)	2 lampeggi	Soglia normale (Vento medio)	3 lampeggi	Soglia alta (Vento medio-forte)	4 lampeggi	Soglia molto alta (Vento forte)
1 lampeggio	Soglia bassa (Vento debole)								
2 lampeggi	Soglia normale (Vento medio)								
3 lampeggi	Soglia alta (Vento medio-forte)								
4 lampeggi	Soglia molto alta (Vento forte)								
	<p>Una volta selezionata la soglia scelta, porre in <b>OFF</b> il DIP 8.</p>								

### 4 Schemi e simboli d'aiuto

1° tasto del radiocomando

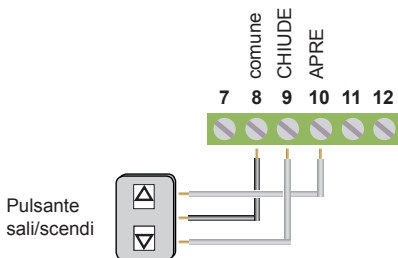

2° tasto del radiocomando



START passo-passo

Logica: apre-stop-chiude-stop-apre-etc..

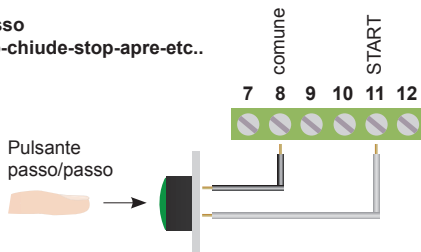



**!** Per la logica del comando **APRE** e **CHIUDE** in modalità **NORMALE** leggere con attenzione il Par. 2.2

## 5 Gestione TELECOMANDI

### 5.1 CANCELLAZIONE completa della MEMORIA

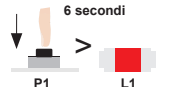

La centrale dispone di un **PULSANTE P1** per le varie operazioni tra cui la cancellazione di tutti i codici dei radiocomandi memorizzati nella centrale. Per fare questa operazione seguire i 2 passaggi:

Le uscite della centrale devono essere disattivate, quindi nessun contatto attivo, eventuali luci collegate devono essere spente. **L'operazione è possibile solo ad automazione in posizione di chiuso.**

1		Assicurarsi che l'interruttore 8 del DIP sia in posizione di <b>OFF</b> . L'automazione è in posizione di <b>CHIUSO</b>
2		Premere e <b>mantenere</b> premuto il <b>PULSANTE P1</b> sulla scheda per almeno 6 secondi, il <b>LED L1</b> rimarrà acceso fisso.
3		Passati i <b>6 secondi</b> il <b>LED L1</b> si spegnerà e solo a questo punto <b>rilasciare</b> il pulsante <b>P1</b> . Il <b>LED L1</b> subito darà 4 lampeggi diversi fra loro, poi ritornerà ad un lampeggio costante pronto per la gestione dei codici fissi (1 solo lampeggio costante vedi prossimo capitolo). La memoria è stata cancellata!

### 5.2 Attivazione della GESTIONE dei CODICI

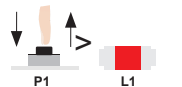
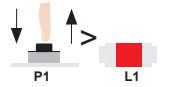
La ricevente incorporata nella centrale START-S101 può gestire oltre ai codici fissi anche i codici rolling-code HCS, vediamo quindi come è possibile gestire i seguenti codici:

1		Assicurarsi che l'interruttore 8 del DIP sia in posizione di <b>OFF</b> . L'automazione è in posizione di <b>CHIUSO</b>
2		Premere e rilasciare il <b>PULSANTE P1</b> , il <b>LED L1</b> rimarrà acceso fisso per 6 secondi. Poi di seguito:
3		Entro questi 6 secondi premere e rilasciare ancora il <b>PULSANTE P1</b> , il <b>LED L1</b> emette 1 lampeggio per poi rimanere acceso per altri 6 secondi.
4		Entro questi altri 6 secondi premere e rilasciare ancora il <b>PULSANTE P1</b> , il <b>LED L1</b> emette 2 lampeggi per poi lampeggiare costantemente, viene permessa così la gestione dei codici "Rolling-code HCS compatibili"

Nel caso in cui si voglia ritornare a gestire "radiocomandi a codice fisso compatibili", seguire i passaggi **1** e **2**, e attendere lo spegnimento del **LED L1**. In questo caso una volta inserito il primo codice, verranno gestiti solo i codici appartenenti alla stessa famiglia. Quindi, se dovessimo memorizzare per primo un telecomando a 12 bit (ad es. a dipswitch), verranno appresi solo telecomandi con codici a 12 bit dello stesso formato.

Il **LED L1** nel funzionamento NORMALE segnala il tipo di codici che si stanno gestendo:

**1 lampeggio costante** vengono gestiti: "Solo radiocomandi a codice fisso compatibili"

**2 lampeggi costanti** vengono gestiti in modo completo: "Radiocomandi rolling-code: serie Smile-H, Smart-H"





### 5.3 APPRENDIMENTO del telecomando

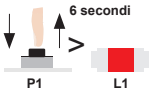

Il LED L1 deve lampeggiare costantemente nella modalità scelta, vedi “Attivazione della gestione dei codici” nel paragrafo precedente. Se per l'apprendimento si utilizza un radiocomando vergine a codice fisso tipo lo SMILE-C, assicurarsi che abbia un codice su tutti i pulsanti, altrimenti provvedere con l'autogenerazione del codice. In caso si volesse apprendere un radiocomando rolling-code tipo SMILE-H è evidente che questo non serve.

**!** Durante la fase di apprendimento, per impedire possibili problemi di saturazione del segnale, si consiglia di scollegare temporaneamente l'eventuale antenna collegata ai morsetti 8-9 e di allontanarsi di qualche metro dall'apparato ricevente.

Apprendere il primo canale di un radiocomando per il comando **APRE (START)**

<p>1</p> 	<p>Assicurarsi che l'interruttore 8 del DIP sia in posizione di <b>OFF</b>. L'automazione è in posizione di <b>CHIUSO</b></p>
<p>2</p> 	<p>Premere e rilasciare il <b>PULSANTE P1</b> sulla scheda, il <b>LED L1</b> rimarrà acceso fisso per 6 s. Poi di seguito:</p>
<p>3</p> 	<p>Entro questi 6 secondi premere il tasto del radiocomando che servirà da comando <b>APRE (START)</b>, si consiglia il 1° canale. A conferma dell'operazione riuscita il <b>LED L1</b> emetterà 5 lampeggi e ritornerà a lampeggiare normalmente come nello stato iniziale. Codice radiocomando APRE appreso.</p>

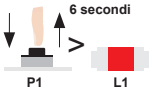
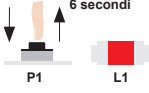
Apprendere il secondo canale del radiocomando per il comando **CHIUDE**

<p>1</p> 	<p>Assicurarsi che l'interruttore 8 del DIP sia in posizione di <b>OFF</b>. L'automazione è in posizione di <b>CHIUSO</b></p>
<p>2</p> 	<p>Premere e rilasciare il <b>PULSANTE P1</b> sulla scheda, il <b>LED L1</b> rimarrà acceso fisso per 6 s. Poi di seguito:</p>
<p>3</p> 	<p>Entro questi 6 secondi premere e rilasciare ancora il <b>PULSANTE P1</b> sulla scheda, il <b>LED L1</b> rimarrà acceso fisso per altri 6 secondi. Poi di seguito:</p>
<p>3</p> 	<p>Entro questi altri 6 secondi premere il tasto del radiocomando che servirà da comando <b>CHIUDE</b> si consiglia il 2° canale. A conferma dell'operazione riuscita il <b>LED L1</b> emetterà 5 lampeggi e ritornerà a lampeggiare normalmente come nello stato iniziale. Codice radiocomando CHIUDE appreso.</p>

Se il LED L1 dovesse lampeggiare subito lentamente senza emettere i 5 lampeggi veloci, significa che la memoria codici è piena e quindi la memoria non accetta altri radiocomandi. Per codici fino a 20 bit la capacità della memoria intagreta è di 22 codici diversi, se si ha l'esigenza di un numero superiore bisogna gestire il tutto con una ricevente esterna tipo la RX2-XL o RX4 con capacità da 200 codici fino a 3000 codici su richiesta.

*Se non si è sicuri che l'operazione di apprendimento codici sia andata correttamente a buon fine ripartire dal punto 1 ma non prima di aver resettato la memoria della ricevente radio integrata nella centrale.*

## 6 Programmazione

### 6.1 Programmazione tempi di funzionamento

La centralina è già impostata di default con un **tempo di lavoro di 60 secondi e 20 di pausa**. L'operazione di impostazione dei tempi serve solamente nei casi in cui si voglia stabilire un ciclo di apertura-chiusura con tempi personalizzati. **Per impostare il tempo di lavoro ed il tempo di pausa personalizzati seguire i 6 passaggi sotto descritti:**





1	Dare tensione alla centralina e attendere che il <b>LED L1</b> inizi a lampeggiare.
2	Dare un comando di APRE o START via radio o pulsante
3	Subito dopo premere il <b>PULSANTE P1</b> sulla scheda, il <b>LED L1</b> esegue un breve lampeggio veloce.
4	Premere il <b>PULSANTE P1</b> sulla scheda quando l'automazione ha raggiunto la fine della corsa.
5	Attendere il <b>tempo di pausa desiderato</b> , quindi premere nuovamente il <b>PULSANTE P1</b> sulla scheda.
6	Attendere la chiusura dell'automazione. Fine operazione.



Nel punto 4 si consiglia di attendere qualche secondo prima di premere il pulsante dopo l'intervento del fine corsa di apertura. Questo per non incorrere in una apertura incompleta se il motore per qualsiasi motivo (attriti o altro) dovesse impiegare più tempo per aprire l'automazione.

### 6.2 Reset Impostazioni di fabbrica

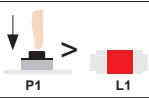
È stata inserita la funzione di reset dei tempi, per riportare la centrale ai valori di fabbrica seguire i passaggi qui riportati:

1		Spegnere la centrale, togliendo alimentazione dalla rete 230 Vac
2	 230 Vac	Alimentare la scheda: 230 Vac
3		<b>Entro 5 secondi</b> dall'accensione, premere il pulsante <b>P1</b> fino a quando il <b>LED L1 non lampeggia</b> .
4		Rilasciare il pulsante <b>P1</b> <b>I tempi di funzionamento sono stati ripristinati</b>



**ATTENZIONE**  
Questa procedura comporta la perdita di tutti i tempi impostati.

## 7 Collegamento al BUS-DATI in modalità NORMALE

In modalità normale la centralina dispone della porta bidirezionale bus dati con **PROTOCOLLO EB**. Ciò significa che può essere comandata da un dispositivo di stessa categoria, oppure da una tastiera di comando.

Per inserire la centralina su una linea bus, è sufficiente dare un comando di attivazione o disattivazione luci, dopodichè sarà gestita automaticamente dai dispositivi master o di controllo. A riguardo è consigliabile leggere le istruzioni della centralina **BUS-L2** o del dispositivo di controllo.



Impostazione libera per creare un indirizzo preciso per il controllo della centrale. E' possibile collegare fino a 63 START-S101 sulla stessa linea BUS. Non è opportuno montare nello stesso impianto, centrali con lo stesso indirizzo ID.

### 7.1 Esempio di utilizzo con modulo BUS-L2

Vi presentiamo un esempio di installazione di 3 tapparelle o tende, collegate sulla linea BUS, comandate dai pulsanti posti sull'ingresso 5 del modulo BUS\_L2. Questo permette sequenzialmente l'apertura e la chiusura delle stesse premendo un solo pulsante. **Il modulo è predisposto per essere inserito nella scatola 503E.**

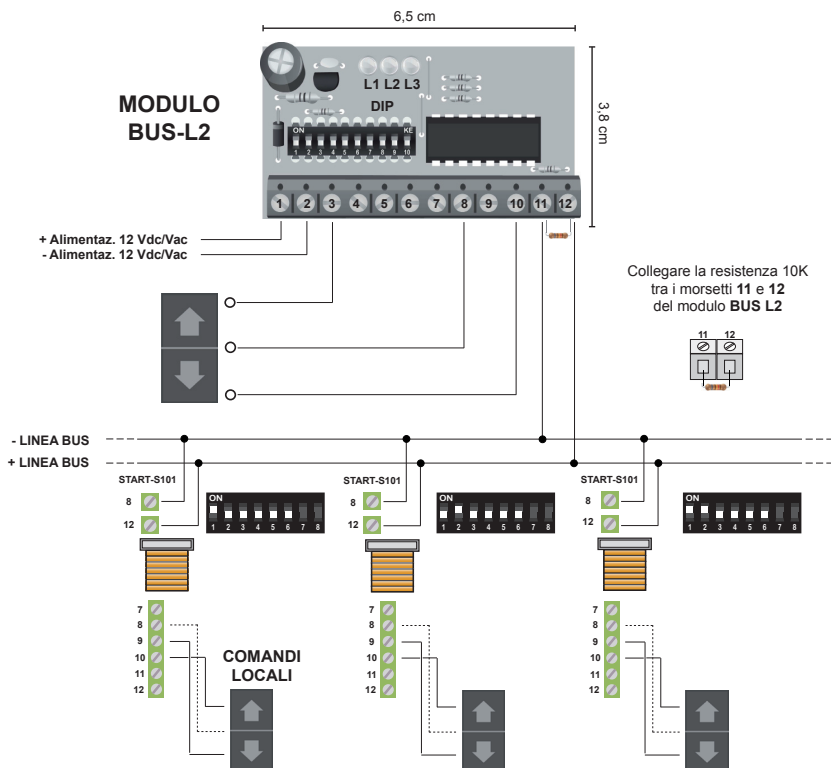

## 8 Dichiarazione CE di conformità

(secondo Direttiva 2006/42/CE, Allegato II, parte B)

Il sottoscritto **Ernestino Bandera**,  
Amministratore

DICHIARA CHE:



**Azienda:** EB TECHNOLOGY SRL  
**Indirizzo:** Corso Sempione 172/5  
21052 Busto Arsizio VA Italia  
**Nome prodotto:** START-S101  
Centrale elettronica di comando  
per tapparelle e tende

**IL PRODOTTO È CONFORME**

a quanto previsto dalla direttiva comunitaria:

**2006/42/CE**

DIRETTIVA 2006/42/CE DEL PARLAMENTO EUROPEO E DEL CONSIGLIO del 17 maggio 2006 riguardante il ravvicinamento delle legislazioni degli Stati membri relative alle macchine.

Riferimento: Allegato II, parte B (dichiarazione CE di conformità del fabbricante).

**IL PRODOTTO È CONFORME**

a quanto previsto dalle seguenti direttive comunitarie, così come modificate dalla Direttiva 2006/42/CE del consiglio del 14 ottobre 2004:

**2006/95/CE**

DIRETTIVA 2006/95/CE DEL CONSIGLIO del 12 dicembre 2006 concernente il ravvicinamento delle legislazioni degli Stati membri relative al materiale elettrico destinato ad essere adoperato entro taluni limiti di tensione.

Riferimento alle norme armonizzate: EN 60335-1

**2004/108/CE**

DIRETTIVA 2004/108/CE DEL CONSIGLIO del 15 dicembre 2004, per il ravvicinamento delle legislazioni degli Stati membri relative alla compatibilità elettromagnetica.

Riferimento alle norme armonizzate:  
EN 61000-6-2 EN 61000-6-3

**IL PRODOTTO È CONFORME**

ai requisiti essenziali richiesti dall'articolo 3 dalla seguente direttiva comunitaria, per l'uso al quale i prodotti sono destinati:

**1999/5/CE**

DIRETTIVA 1999/5/CE DEL PARLAMENTO EUROPEO E DEL CONSIGLIO del 9 marzo 1999 riguardante le apparecchiature radio e le apparecchiature terminali di telecomunicazione e il reciproco riconoscimento della loro

Riferimento alle norme:  
ETSI EN 300 220-3 ETSI EN 301 489-1 ETSI EN 301 498-3

Come indicato dalla direttiva 2006/42/CE si ricorda che non è consentita la messa in servizio del prodotto in oggetto finché la macchina, in cui il prodotto è incorporato, non sia stata identificata e dichiarata conforme alla direttiva 2006/42/CE.

Dairago, li 15/10/2015  
L'Amministratore  
Ernestino Bandera

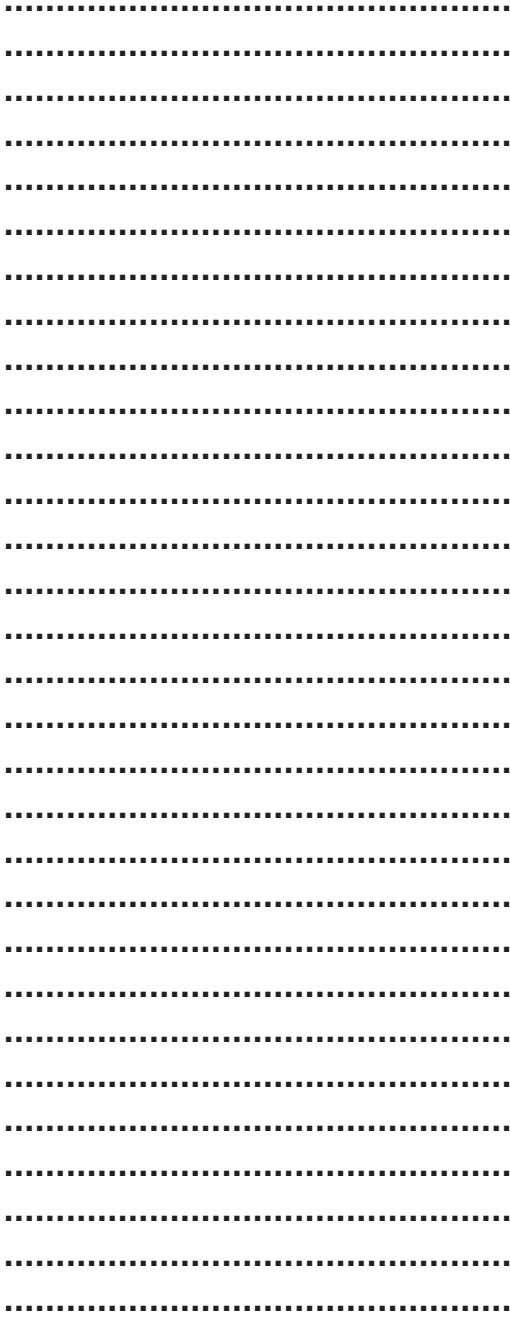

**EB TECHNOLOGY S.r.l.**  
Corso Sempione 172/5,  
21052 Busto Arsizio VA Italy

**NOLOGO S.r.l.**  
via Cesare Cantù 26,  
20020 Villa Cortese MI Italy  
tel. +39 0331.430457  
fax.+39 0331.432496



posta@ebtechnology.it  
www.ebtechnology.it

info@nologo.info  
www.nologo.info